

## Brieždenie 2016

4. jún 2016

## Ďakujeme. . .

**organizátorom Monike a Majkovi**, ktorí to tu celé kontrolujú zo Švajcu

**organizátorke Hanke**, ktorú ste cez deň videli a už usáva deti

**testerom šifier:** Ajke Bachratej, Zuzke Hromcovej, Ňaňke Katreniakovej, Katke Kmeťovej, Marti Pomikáľkovej a ich pomocníkom

**B-tímu zo stanovišť:** Zuzke Hromcovej, Dominike Iždinskej, Korinke Krchniakovej, Martinke Lobotkovej, Majke Vlachynskej a Miške Zatrochovej

# Nápovedná A: IQ test (zadanie)

## Šifra A: IQ test

1. Ak sa číslo 2 má ku "A" a číslo 4 sa má ku "Q", tak číslo 3 sa má k ?

2. Doplňte postupnosť: 5, 8, J, ?

3. Štyria tajní agenti bývajú v domoch vedľa seba. Žiaden z agentov nemá na sebe tetované žiadne číslo. Každý z nich má iný tvar. Každý má inú hodnotu. V dome číslo 1 býva pán, ktorý kebyže bol Ír, tak bude mať kopec šťastia. Ten, čo býva v dome na kraji, má srdce na správnom mieste. Pani známa z kruhov ruskej literatúry býva v dome, ktorý sused s domami agentov z oboch strán. Pán s krycím menom Karol býva v dome číslo 4. Všetci sa radi hrajú. Pán, ktorému všetci dohovárajú, že by mohol prestať nosiť tie košele s tým divným vzorom, nebýva v dome číslo 3. Doplňte skutočné meno agenta bývajúceho v dome číslo 2 (anglické):

\_\_\_? \_\_\_?\_?\_



## Nápovedná A: IQ test (riešenie)

Všetky otázky sú o **kartách**.

Riešenie „zebry“ je JACK OF DIAMONDS.

Nápovedné heslo **KAKAO**.

## Nápovedná B: Tabuľka (zadanie)

Z	I	B	A	J	E	J	E	R
E	K	K	H	O	O	L	D	B
N	B	R	A	T	I	S	L	A
C	A	O	G		V	O	S	V
A	K	W	E	B	P	P	E	U
I	V	F	F	B	F	C	Z	S
V	C	M	I	C	V	B	O	Y
E	J	U	Z	I	L	O	B	M

*Heslo je v množnom čísle.*

## Nápovedná B: Tabuľka (riešenie)

Nájdeme medzitajničku:

Z	I	B	A	J	E	J	E	R
E	K	K	H	O	O	L	D	B
N	B	R	A	T	I	S	L	A
C	A	O	G		V	O	S	V
A	K	W	E	B	P	P	E	U
I	V	F	F	B	F	C	Z	S
V	C	M	I	C	V	B	O	Y
E	J	U	Z	I	L	O	B	M

*Heslo je v množnom čísle.*

## Nápovedná B: Tabuľka (riešenie)

Priložíme logo Bratislavy:

Z	I	B	A	J	E	J	E	R
E	K	K	H	○	O	L	D	B
N	B	R	A	T	I	S	L	A
C	A	○	G		V	○	S	V
A	K	W	E	B	P	P	E	U
I	V	F	F	B	F	C	Z	S
V	C	M	I	C	V	B	O	Y
E	J	U	Z	I	L	○	B	M

*Heslo je v množnom čísle.*

## Nápovedná C: Opruz (zadanie)

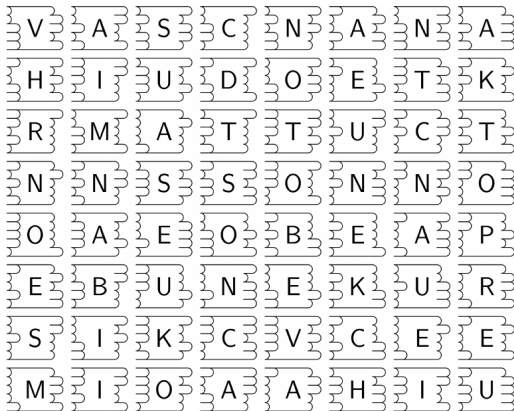

*Existuje práve jeden spôsob, ako uložiť päť spomedzi týchto útvarov do radu za seba tak, aby do seba všetky susediace dvojice presne pasovali. Uložte ich tak a prečítate si riešenie tejto nápovednej úlohy.*



## Nápovedná C: Opruz (riešenie)

Dobrá taktika: meet in the middle.  
Heslo: **AORTA**.

## Nápovedná D: Opruz (zadanie)

Šifra D: Klikyháky

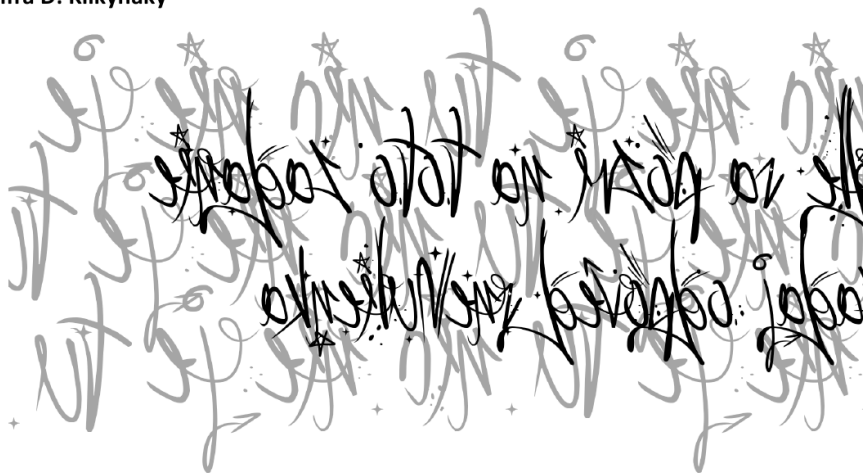

## Nápovedná C: Opruz (riešenie)

Dobrá taktika: meet in the middle.  
Heslo: **AORTA**.

## Nápovedná D: Klikyháky (zadanie)

Šifra D: Klikyháky

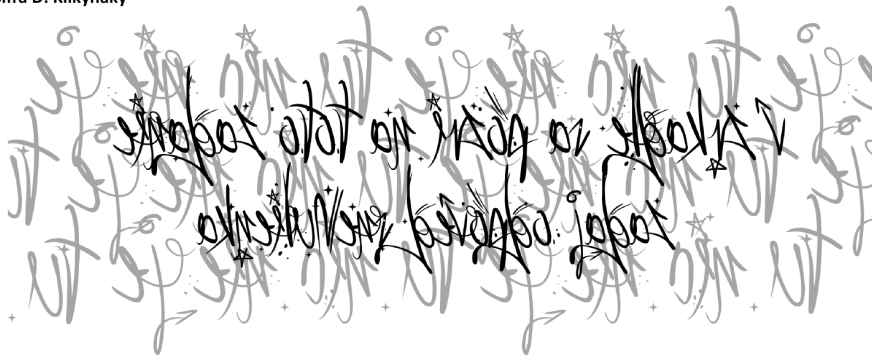

## Nápovedná D: Klikyháky (riešenie)

V zrkadle alebo cez papier:

Šifra D: Klikyháky

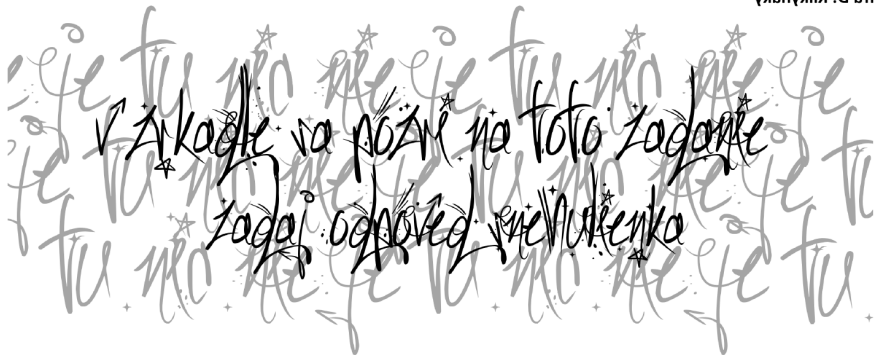



















## Nápovedná E: Taxikár (zadanie)

Kokso, mi neuveríš, aký som ja mal dneska deň. Po včerajšej žúrke hlava ako patizón, ráno sa vytrepem z garzónky a len čo sadnem do taxíka, už je tu prvý kšeft. Kam to bude, moja? Pipenka chce ísť do Limbachu, asi si zabudla od zazobaného ocka vypýtať vreckové, než vyrazila čekovať sezónne výpredaje. Oukej, ideme. Bál som sa, že sa potrepem späť naprázdno, ale centrála mi hned dohodila nejakého cépéčkara, čo by rád do Stupavy. Akože haló, krížom cez Karpaty?! Asi tam majú Dni zelá, teraz je určite sezónka. Rovno z ulice ma odchytil nejaký sedlák vzrastu bizóna, že reku či ho hodím do Zohora a späť. Malý kšeftík bez bločka nikdy neni zlý, takže ideme, otočím to skôr, než v Stupave na pódiu doreční starosta. Len dofajčím a už sa mi dozadu súka dáka rodinka, vraj do Bernolákova, asi ich tiež zelí nebavilo. Všetko fajn, až kým mi krpec vzadu nerozsypal plné vrecko burizónov. A ešte bliakal, že chce nové, akože na facku! Vravím si, na dnes stačilo, ale cica z centrály ma ešte ženie po dákeho biznismena, čo musí stihnúť lietadlo. Také kšefty mám rád, posledné dve cifry na taxametri utešene nabiehajú a páňko má fazónu, na drobné z dvacky nečaká. Konec dobrý všetko dobré, idem domov, šak nech si plebs jazdí autobusmi!

## Nápovedná E: Taxikár (riešenie)

V zadaní sú samé ZÓNY (burizóny, patizóny, ... )  
Sú to zóny integrovanej MHD!  
Berieme posledné dve cifry, heslo **TOYOTA**.

# Nápovedná F: Láska (zadanie)

							J	A	T
	V	U	L	K	B	R	T		E
Q	Z		P		O				L
L						K	E	H	N
M	B	Y		T		S			
I	L				I	P			
K		R	A	T	N				
U	F	O		S					
		R		I					
		X	E	G					

Heslo má päť písmen.



# Nápovedná F: Láska (riešenie)

							J	A	T
	V	U	L	K	B	R	T		E
Q	Z		P		O				L
L						K	E	H	N
M	B	Y		T		S			
I	L				I	P			
K		R	A	T	N				
U	F	O		S					
		R		I					
		X	E	G					

Heslo má päť písmen.

## Nápovedná G: MHD prechádzka (zadanie)

**A** = Farba, ktorou je slovo "červená" na Červenej pošte (zastávka MHD Šustekova). Hint: nie je to červená. Neriešte presný odtieň, použite názov farby ktorý by aj muži spoznali.

**B** = Počet kontajnerov na všeobecný odpad v okruhu 150 metrov (vzdušnou čiarou) od označníka zastávky MHD Švabinského v smere ku Ternu.

**C** = Súčet všetkých čísiel na tabuľkách na označníku zastávky MHD Hálova v smere k Mostu SNP (vrátane čísiel školských spojov).

**D** = Dnešná cena (v eurách, reálne číslo) 17 grahamových rožkov v obchode Terno pri zastávke MHD Jiráskova.

**E** = Na vrchu Technopolu (rovnomenná zastávka MHD) sú dva nápisy. E je ten z nich, ktorý nie je "TECHNOPOL".

**F** = Na Námestí Hraničiarov (rovnomenná zastávka MHD) stojí menšia budova, na ktorej sme si už od osemdesiatych rokov mohli prečítať nápis o tom, že ochrana niečoho je povinnosťou každého občana. Čoho? Odpoveď zapíšte dvomi slovami v nominatívne jednotného čísla.

## Nápovedná G: MHD prechádzka (riešenie)

Netreba nikam chodiť! Potrebujeme len:

- Posledné písmeno farby: A
- Počet kontajnerov netreba vôbec.
- Súčet čísiel autobusov je trojčiferný.
- Cenu rožkov netreba vôbec.
- BIZNISUITE sa dá vygoogliť za 5 sekúnd.
- Text „STATNA HRANICA“ netreba vobec.

Heslo: **AUTORKA**

## 00: štart (riešenie)

- Priebežne vyšívame cifry času.
- Zozbierame znamenia zverokruhu (idú za radom po obvode)
- Vety majú 1 až 12 slov.
- 10-slovná a 12-slovná veta sú 10. a 12. písmeno
- Tučné slová na konci: **tretie** zuby z **druhej** ruky
- Indexujeme do názvov znamení
- Heslo **KONCENTRÁCIA**

## 01: eve never (zadanie)

Ušetri prírodnú zmes kvapalných uhľovodíkov. [9]

Predviedla štupeľ. [12]

Hliníková fólia strácala silu. [12]

Žene, čo má meniny na Vianoce, nedôveruj. [8]

Lodnej brzdy sekret. [10]

Nie digitálne brankára. [16]

Zemplínskou nádržou tepelne spracuješ. [13]

## 01: eve never (riešenie)

Každá veta je palindróm + písmeno. Písmená navyše robia tajničku.

Výber ťažších:

- Spájam oba brehy rieky. [7] SOM MOST
- Diplomatické správy veľkého nejedovateého hada. [10] NÓTY  
PYTÓNA
- Látka určená na natieranie lyží, majúca kvalitu, o akej sa ti v noci zdá. [8] VOSK SNOV
- Človeka s podpriemerným počtom dolných končatín neštvi. [18] JEDNONOHÉHO NEONDEJ

## 02: Šachy (zadanie)

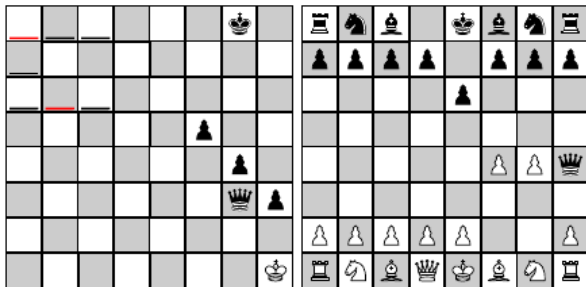

## 02: Šachy (riešenie)

### Umelecké diela:

- Návrat kráľa
- Kráľova reč
- Tri gaštanové kone
- Pásla kone na betóne
- Medená veža
- Anton Špelec Ostrostřelec
- Dve veže
- Walker texaský jazdec
- Bol raz jeden kráľ
- Pat a Mat
- Dáma s kaméliami



## 03: Čiary (zadanie)

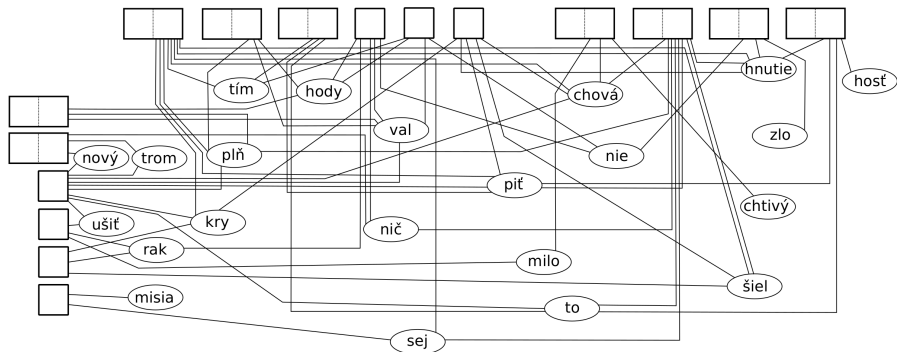

## 03: Čiary (nápoveda)

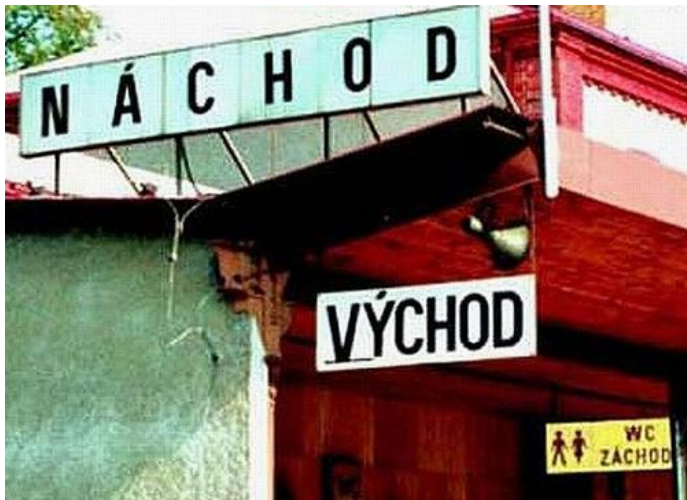

## 03: Čiary (riešenie)

Doplňame spoločné predpony.

Občas sa oplatí úvaha čo NIE JE spojené.

Riešenie NÁ-ME-S-T-I-E VY-NÁ-LE-Z-C-U DY-NA-MI-TU

## 04: Hviezdičky (zadanie)

V sklade molitanu? Nič. V sáčku s medovníčkami (ku ktorým som nezabudol dať kus chleba)? Nič. Pri písmenách c, č, dz, dž, d', ě, ň, l', j, š, ž? Tiež nič, ani pri ruskom b nebol. V krabici s prezretými hruškami? Ani stopy. Kam ten ušiak zase zaliezol? Dávam 2 hviezdičky zo 6.

## 04: Hviezdičky (riešenie)

Reklamné slogany.

- Lentilky – farebný svet v hrsti
- Red Bull vám dáva krídla
- Azurit nájdeš všade tam kde je krásne mäkkúčko
- Možno sa taká narodila, možno je to Maybelline
- Fidorka – keď musíš, tak musíš
- Orion – vaša čokoládová hviezda
- Disco – to nikdy neješ sám
- Kofola – keď ju miluješ, nie je čo riešiť
- Sprite – imidž je nanič; nasleduj inštinkt, počúvaj smäd
- Tatra banka – najlepší idú za nami
- Mačky by kupovali Whiskas
- Niektoré veci si nekúpите, na ostatné je tu MasterCard

# 05: IT (zadanie)

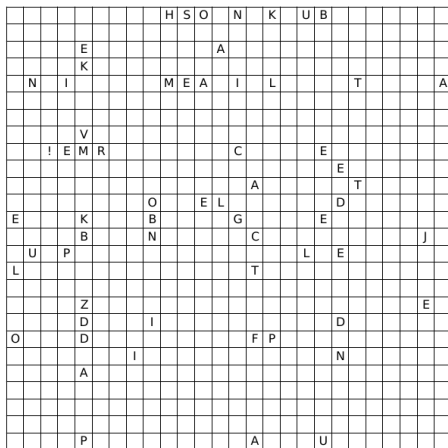

HELLORIESITELIASIFRYVEDELISTEZEPEKNYRETAZECMAPARNYPOCETPISMENIEK

## 05: IT (riešenie)

- Riadkov aj stĺpcov je 26, označíme písmenami, máme súradnice.
- Dvojica písmen určuje políčko.
- Použijeme text pod tabuľkou (64 písmen), máme časť tajničky (32 písmen)
- Opakujeme znova a znova, dostávame celú tajničku, tá nám ale povie, že tam nič nie je.
- Niektoré písmená v tabuľke sme nepoužili.
- Sú to A až J.
- Ich súradnice tvoria tajničku KOMÍN OSEMSTO M NA JUH

## 05: IT (riešenie)

- Riadkov aj stĺpcov je 26, označíme písmenami, máme súradnice.
- Dvojica písmen určuje políčko.
- Použijeme text pod tabuľkou (64 písmen), máme časť tajničky (32 písmen)
- Opakujeme znova a znova, dostávame celú tajničku, tá nám ale povie, že tam nič nie je.
- Niektoré písmená v tabuľke sme nepoužili.
- Sú to A až J.
- Ich súradnice tvoria tajničku KOMÍN OSEMSTO M NA JUH



## 06: Marienka (zadanie)

Marienka je múdra. Ale Roman Z., blbec, ten vôbec nič nevie.  
Romanova blbosť má veľkosť vesmíru.

Stojí tu otázka ako vyriešiť túto šifru. Nájsť jej význam. Nik a nič  
vám nepomôže nájsť si ľahko odpoveď. Špeciálne nie sám ten blbec  
Roman.

Marienka vám tiež nepomôže. Nemá vás rada. Pre mňa za mňa si  
z toho záver urob sám.

Ako znie otázka života, vesmíru a vôbec tiež nik nevie. Ale vieme,  
že odpoveď znie 42. Neznie 47.

Ozaj neznie 47? Má či nemá jej veľkosť význam?

Je tu záver. Múdra rada do života špeciálne pre vás, že túto šifru  
vieme vyriešiť ozaj ľahko: Urob blbosť! To za to stojí, či nie? Do  
toho!

## 06: Marienka (riešenie)

Každé slovo je v zadaní presne dvakrát – až na tajničku,  
ROMANOVA 42.

## 07: Štvorce (zadanie)

				B	M	T			
				X	G	C			
T	M	B	X	N	V	K			
J	E	S	Q	F	Z	O			
U	H	L	D	I	Y	P			
R	W	D							
P	Y	I							
O	Z	F							
K	V	N	F	I	Y	?	?	?	
C	G	X	Q	D	W	?	?	?	
T	M	B	S	L	H	?	?	?	
						?			

## 07: Štvorce (riešenie)

Inšpirujeme sa kockami trčiacimi v okolí zo zeme :)

Zadanie vzniklo tak, že sme na kocku napísali abecedu (kocka  $3 \times 3 \times 3$  bez stredu má 26 pozícií) a potom sme ju kotúľali.

Na vyriešenie treba zrekonštruovať kocku a potom zistiť, čo sa odtlačí na otázniky.

## 08: Čiernobiela cesta (zadanie)

Začnite pred najbližším Kauflandom.	Odštartujte priamo tu, na pontónovom moste.
Chodte 1,4 km na severo-severo-severovýchod. Vidíte žltý obchod?	Chodte 1,33 km na juhozápad. Mali by ste byť pod zemou.
Chodte 550 m na juh, až na stredne veľkú cestu pre autá. Mali by ste byť pod vodou.	Chodte po ceste na východ, až kým nestretnete ešte väčšiu cestu.

Pridajte vranu k veľrybe a dostanete fakt veľký vrtuľník. Farbu tejto skrinky treba zladit' s naším domom. Čo je to za mačku a kde je jej pani?!

## 08: Čiernobiela cesta (riešenie)

- Prvé slová viet skrývajú návod: „Pridajte farbu, čo nesedí ignorujte, niečo obráťte, choďte.“
- Každá veta skrýva dve farby: „Čo je to za ČIERNU mačku a kde je jej BIELA pani?!“
- $8 \times 2$  farieb priložíme na šachovnicu, políčka kde nesedí farba ignorujeme.
- Čierne políčka obrátime: nad/pod, sever/juh, východ/západ a pod.
- Ideme :)

## 09: Anténky (zadanie)

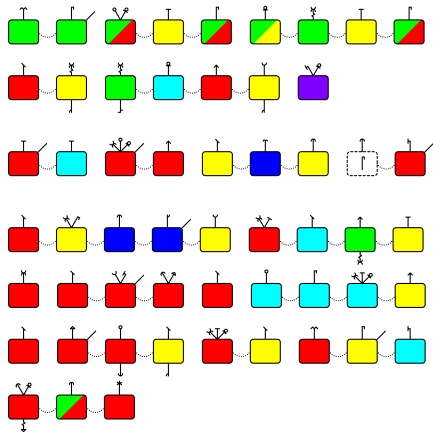

Zadaním tejto šifry je nižšie uvedený text v anténkovčine.  
Prvú lekciu (šifru 9A) nájdete na Starohájskom ostrove pri bunkri  
BS-15 Ostrov. Suchou nohou je to k nemu fakt ďaleko.

## 09: Anténky (riešenie)

- Bunker Ostrov je super, voda je teplá :)
- Obrázok je slabika.
- Farba je samohláska (dvojhlasý, slabikotvorné I)
- Anténky sú spoluhlásky a dĺžne.
- Hore/dole je pred/po samohláske.



## 10: Pravouhlá (zadanie)

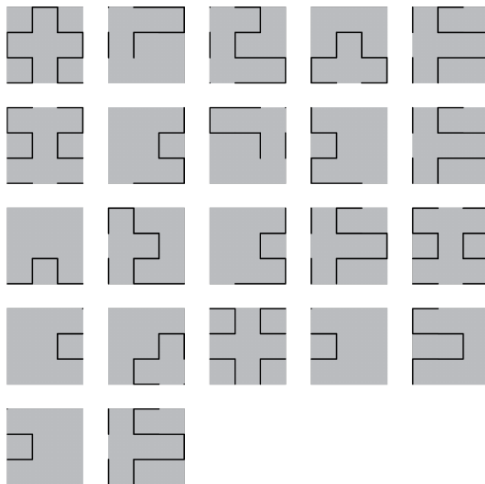

## 10: Pravouhlá (riešenie)

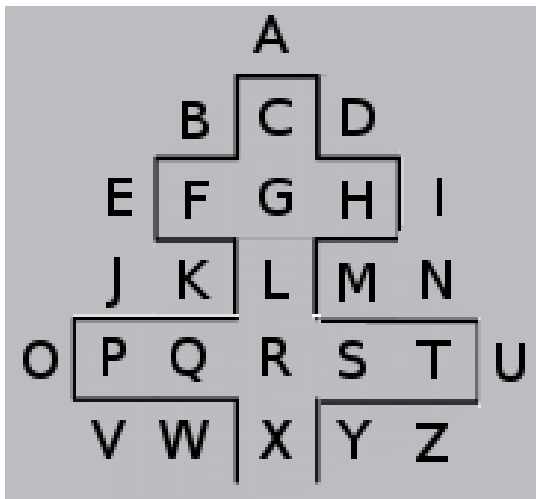

## 11: Číselná (zadanie)

4. 11. 18. 25. | 8. 15. | | 4. 11. 18. 25. | 2. | | | | | 3. 10. 17. 24. | |  
19. | 2. 23. | 1. 8. 15. 22. | 12. | 10. 17. 24. | | | | | 25. | 1. 8. 15. 22. 29. |  
20. | 3. 24. | 2. 23. | 20. | 4. | | | | | 26. | 2. 16. 30. |  
7. 14. 21. 28. | 11. 18. | 10. 17. | 7. 14. 21. 28. | | 2. 9. 16. 23. 30. | | | 1. 8. 15. 22. 29. | 6. 13. 20. 27. | 10. 24. |  
| | | | | 3. 17. | 1. 8. 15. 22. 29. | | 2. 16. 30. | | | 9. 16. 23.  
| | 5. 12. 19. 26. | | | 11. | 2. 16. | 6. 13. 20. 27. | | | 3. 17.  
| | | | | 10. 24. 31. | | | | | 11. 18. 25.

## 11: Číselná (riešenie)

- Všimneme si časté rozdiely 7, 14.
- 7 riadkov, v každom 12 blokov
- najväčšie číslo je 31.
- Kalendárny rok.
- Riadky sú pondelky až nedele.
- Kreslíme bitmapy do mesiacov roka 2016.

## 11: Číselná (riešenie)

- Všimneme si časté rozdiely 7, 14.
- 7 riadkov, v každom 12 blokov
- najväčšie číslo je 31.
- Kalendárny rok.
- Riadky sú pondelky až nedele.
- Kreslíme bitmapy do mesiacov roka 2016.

## 12: E-mail (zadanie)

Date: Sat, 4 Jun 2016 09:00:00 +0200  
From: Organizatori Brieždenia <briezdenie@sifrovacka.sk>  
Subject: Poloha stanovista cislo trinast

Na luku na severe nechodte, potrebne dve indicie tam nenajdete. Ani na dne smetneho kosa. Snad pomoze ak stupne voda. Lavy breh jazera lesna vila posype indiciami. Enigmou vyries, aj keby si do rana nad nou sedel. Dvesto gramov muky a tri vajcia. Uz to iba nechaj pocas celeho dna odstat. Jeme ich ako prilohu masa, idealne steaku. Upecene vytvory nechame chladnut na pekaci alebo na rozprestrenom platne. Cestou na najblizsie stanoviste vas este kosata jedla ovanie svojimi konarmi. Extra rychle timy stihnu v celi parky s horcicou. Pred hlavnou nabitej pistole len blbec frajeruje. Iba co ho stretne nahla smrt. Skor, ako ho odstrelia, umrie od laku. Mrtvolu potom pouziju namiesto boje v Strkovci. Eliminacia, pri ktorej nepadol ani jeden vystrel. No a uz len pozri pod krik. Otcova rola ukryva dalsie stanoviste.

## 12: E-mail (riešenie)

Date: Sat, 4 Jun 2016 09:00:00 +0200

From: Organizatori Briezdenia <briezdenie@sifrovacka.sk>

Subject: Poloha stanovista cislo trinast

Na **luku** na severe nechodte, potrebne dve indicie tam nenajdete. Ani na dne smetneho **kosa**. Snad pomoze ak **stupne** voda. Lavy breh jazera lesna **vila** posype indiciami. Enigmou vyries, aj keby si do **rana** nad nou sedel. Dvesto gramov **muky** a tri vajcia. Uz to iba nechaj pocas celeho **dna** odstat. Jeme ich ako prilohu **masa**, idealne steak. Upecene vytvory nechame chladnut na pekaci alebo na rozprestrenom **platne**. Cestou na najblizsie stanoviste vas este kosata **jedla** ovanie svojimi konarmi. Extra rychle timy stihnu v celi **parky** s horcicou. Pred **hlavnou** nabitej pistole len blbec frajeruje. Iba co ho stretne **nahla** smrt. Skor, ako ho odstrelia, umrie od **laku**. Mrtvolu potom pouziju namiesto **boje** v Strkovci. Eliminacia, pri ktorej nepadol ani jeden **vystrel**. No a uz len pozri pod **krik**. Otcova **rola** ukryva dalsie stanoviste.

## 13: Grid (zadanie)

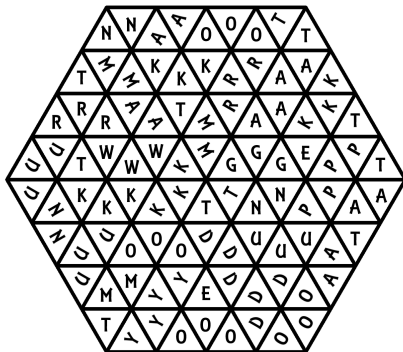



## 13: Grid (riešenie)

Všimneme si, že skupiny písmen majú takú veľkosť ako dĺžka zápisu v morzeovke.

Vyplníme morzeovku v smere písmen.

Prečítame morzeovku po riadkoch.

## 14: Freska (zadanie)

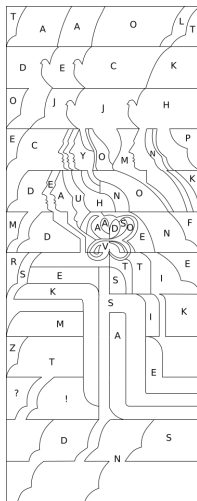

## 14: Freska (riešenie)

Riešime na mieste: farebná freska na boku paneláku.



# 15: Špicatá (zadanie)

napodobeniny kostnatých  
pozostatkov hláv stavovcov

a \_ \_ \_ \_ \_  
\_ \_ \_ \_ \_

čo robila bavička v bani  
Počas každej zmeny?

f \_ \_ \_ \_ \_ t \_ \_ \_ \_  
\_ \_ \_ \_ \_

strach perníčkového štvornôžča  
pred verejným vystúpením

\_ \_ \_ \_ a \_ \_ \_ \_ \_  
\_ \_ \_ \_ \_

vady hlavných častí  
hokejového zariadenia

k \_ \_ \_ t \_ \_ \_ \_  
\_ \_ \_ \_ \_

až pred polnocou idúca kolajová súprava  
patriaca Nemcom z ochranného oddielu

n \_ s \_ \_ \_ \_ \_ e \_ \_ \_ \_  
\_ \_ \_ \_ \_

neschovávajú vrstvu  
lízivkového nerastu

\_ s \_ k \_ \_ \_ s \_ \_ \_ \_  
\_ \_ \_ \_ \_

domáca lasitová iselma

\_ \_ \_ \_ á \_ f \_ \_ \_ \_  
\_ \_ \_ \_ \_

## 15: Špicatá (riešenie)

Prvý krok: doplníme tajničky ako „tréna alpaky“ alebo „neskorý vlak SS“.

Druhý krok: prešmyčky na pohoria: „Malé Karpaty“, „Slovenský kras“.

## 15: Špicatá (riešenie)

Prvý krok: doplníme tajničky ako „tréma alpaky“ alebo „neskorý vlak SS“.

Druhý krok: prešmyčky na pohoria: „Malé Karpaty“, „Slovenský kras“.

## 15: Špicatá (aftermath)

V cieli sa záverečné heslo odovzdávalo v anténkovčine (šifra 9)  
vyrobené z plastelíny a špajlí.

# 16: organizátori

Toto sme my :)